



ADS 525X Guide de démarrage rapide



Consignes de sécurité

AVANT D'UTILISER CET OUTIL, TOUS LES UTILISATEURS DOIVENT LIRE ET COMPRENDRE CE GUIDE DE DÉMARRAGE RAPIDE, AINSI QUE RESPECTER LES AVERTISSEMENTS ET LES INSTRUCTIONS DE SÉCURITÉ.

CONSERVEZ CES INSTRUCTIONS AVEC L'OUTIL AUX FINS DE CONSULTATION ULTÉRIEURE. POUR TOUTE QUESTION, PRENEZ CONTACT AVEC VOTRE REPRÉSENTANT OU DISTRIBUTEUR BOSCH.



DANGER

Lorsqu'un moteur est en marche, gardez la zone d'entretien bien aérée ou fixez un système d'échappement du bâtiment au système d'échappement du véhicule. Les moteurs produisent du monoxyde de carbone, un gaz inodore et toxique qui ralentit le temps de réaction et qui peut causer des blessures graves, voire la mort.



AVERTISSEMENT :

- Lors d'un travail impliquant une conduite hydraulique ou d'essence, faites attention à ce que le liquide sous pression ne s'échappe pas et crée une situation dangereuse. Utilisez une aération adéquate et assurez-vous qu'il n'y a pas d'étincelle ou de risque d'étincelle qui pourrait enflammer les vapeurs.
- Portez une protection oculaire approuvée par la American National Standards Institute (ANSI) Z87.1 lors de l'évaluation ou de la réparation d'un véhicule.
- Les objets projetés par les pièces mobiles d'un moteur ou les liquides sous pression peuvent causer des blessures.
- Serrez le frein de stationnement et bloquez les roues du véhicule avant d'effectuer un diagnostic ou de réparer un véhicule. Il est très important de bloquer les roues sur les véhicules à traction avant parce que le frein de stationnement ne touche pas les roues d'entraînement.
- Ne conduisez pas le véhicule tout en utilisant le logiciel en même temps.
- Maintenez un dégagement suffisant autour des pièces ou courroies mobiles pendant l'évaluation.
- Les pièces et courroies mobiles peuvent happer des vêtements amples, des parties du corps ou l'équipement de diagnostic et causer des blessures graves ou des dommages à l'outil.
- Les batteries de voiture contiennent de l'acide sulfurique et produisent des gaz explosifs qui peuvent causer des blessures graves causées par le gaz enflammé. Gardez les cigarettes allumées, étincelles, flammes et autres sources de flamme loin des batteries en tout temps.
- Consultez le manuel d'entretien du véhicule diagnostiqué. Respectez toutes les procédures et précautions de diagnostic. Le non-respect de cette consigne peut entraîner des blessures ou des réparations inutiles.
- N'utilisez que des pièces de remplacement spécialement conçues (tuyaux flexibles, conduites de frein) pour les véhicules munis de freins ABS.
- Après avoir purgé le système de freins, vérifiez que la pédale de frein n'a pas une course trop longue ou un effet de « mollesse ». Purgez de nouveau le système si l'une des deux situations est présente.
- Lors de l'installation d'un appareil de transmission (radio BP, téléphone, etc.) sur un véhicule muni de freins ABS, ne placez pas l'antenne près de l'unité de commande ABS ou de toute autre unité de commande.
- Cet équipement a été testé et déclaré conforme aux limites pour appareils numériques de classe B, selon la section 15 des règlements de la FCC. Ces normes visent à fournir aux installations résidentielles une protection raisonnable contre les interférences. Ce matériel génère et émet de l'énergie haute fréquence et, s'il n'est pas installé et utilisé conformément aux instructions, peut causer des interférences nuisibles aux communications radio.
- Afin de réduire les risques de blessure, chargez seulement les piles rechargeables Bosch Automotive Service Solutions, Inc. fournies pour le produit ADS 625 à l'aide du chargeur fourni. Les autres types de piles peuvent éclater et causer des blessures ou des dommages matériels.
- L'utilisation d'accessoires qui ne sont pas recommandés ou qui sont vendus par le fabricant du chargeur de pile peut causer des incendies, des décharges électriques ou des blessures.
- N'utilisez pas l'outil si le cordon d'alimentation ou le connecteur est endommagé. Remplacez tout cordon ou connecteur immédiatement.
- N'utilisez pas le chargeur s'il a reçu un coup violent, a été échappé ou a été endommagé de toute autre façon. Apportez le chargeur à un fournisseur de services qualifié.
- Ne désassemblez pas le chargeur. Apportez le chargeur à un fournisseur de services qualifié si un entretien ou une réparation sont nécessaires. Un mauvais assemblage peut causer une décharge électrique ou un incendie. Débranchez le chargeur avant de procéder à tout entretien ou nettoyage. Éteindre les commandes ne réduit pas les risques.
- Pour prévenir des risques possibles à l'ouïe, évitez d'utiliser l'outil à volume élevé pendant de longues périodes.
- N'exposez pas l'outil ou le chargeur à la pluie, l'humidité ou la neige.
- Vérifiez que les cordons sont placés de telle sorte que personne ne risque de trébucher ou de marcher dessus et qu'ils ne représentent pas une source de danger ou qu'ils ne puissent pas être endommagés.
- N'utilisez que des piles approuvées pour cet outil. L'utilisation d'autres types de piles augmente les risques d'incendie ou d'explosion.
- Ne transportez pas de piles dans vos poches, un sac à main ou un autre récipient où des objets en métal (comme des clés de voiture ou des trombones) pourraient en court-circuiter les pôles. Le courant de surcharge résultant peut provoquer des températures extrêmement élevées et peut endommager la pile ou causer un incendie ou des brûlures.
- La pile présente un risque de brûlure si elle n'est pas bien manipulée. Ne la désassemblez pas. Manipulez une pile endommagée ou qui fuit avec grande précaution. Si la pile est endommagée, l'électrolyte peut fuir des cellules et causer des blessures.
- Gardez la pile hors de la portée des enfants.
- Ne rangez et ne laissez pas votre outil ou pile près d'une source de chaleur comme un radiateur, un four, une plinthe électrique ou un autre appareil qui génère de la chaleur et ne l'exposez pas à une température excédant 60 °C (140 °F). Lorsqu'elles sont chauffées à une température excessive, les cellules de la pile peuvent exploser ou se fendre et causer des blessures ou un incendie.
- Ne jetez pas la pile de votre outil dans le feu ou dans les déchets ménagers. Les cellules de pile peuvent exploser. Jetez une pile usagée en suivant les instructions du fabricant ou contactez le service local de traitement des déchets pour obtenir des instructions. Jetez une pile usagée ou endommagée immédiatement.

MISE EN GARDE :

- Pour éviter tout dommage ou toute génération de données erronées, assurez-vous que la batterie du véhicule est entièrement chargée et que la connexion avec le connecteur de l'outil de diagnostic (DLC) est propre et sécuritaire.
- Ne placez pas l'outil sur le distributeur du véhicule. Une forte perturbation électromagnétique peut endommager l'outil.
- Ne débranchez et ne rebranchez pas un connecteur électrique pendant que le contact du véhicule est en position MARCHE. Le module de commande du groupe motopropulseur (PCM) pourrait être endommagé.

Informations générales

Introduction

VUE DU HAUT

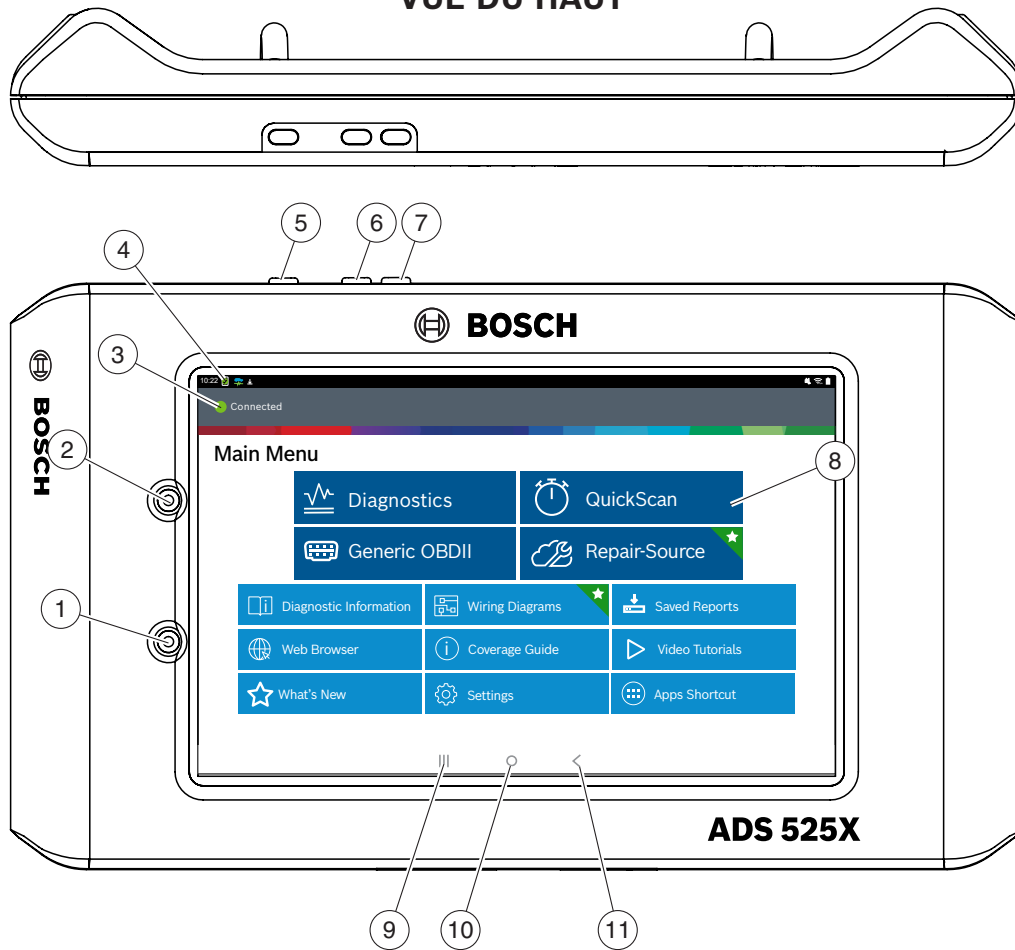

VUE DU BAS

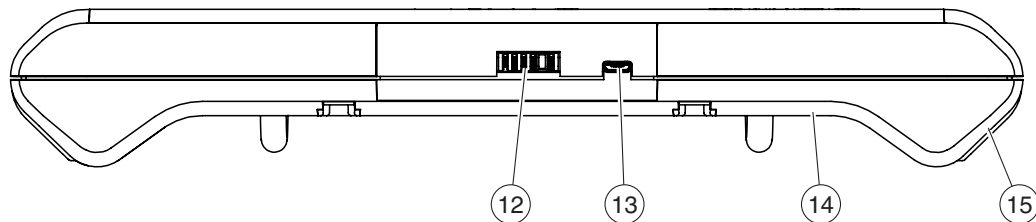

- | | | |
|---|------------------------------------|--|
| 1. Appareil photo
Appareil photo avant | 6. Augmentation du volume | 12. Utilisation future |
| 2. Capteur de lumière
ambiante | 7. Réduction du volume | 13. Micro USB |
| 3. Témoin de connexion au
véhicule | 8. Fonctions du menu
principal | 14. Appareil photo
Appareil photo arrière |
| 4. Gestionnaire de
connexion VCI | 9. Bouton Applications
récentes | 15. Haut-parleur |
| 5. Bouton Marche/arrêt | 10. Bouton d'accueil | |
| | 11. Bouton Précédent | |

Installation

1. Chargement de la pile.

Branchez l'outil de diagnostic à l'alimentation CA et chargez entièrement la pile.

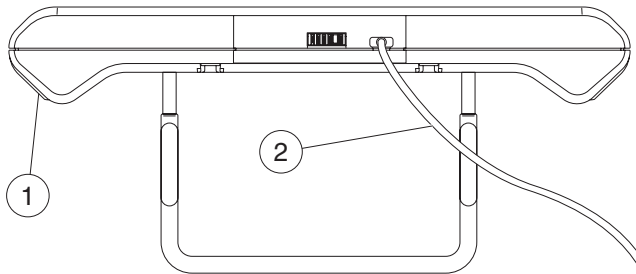

1. Outil de diagnostic
2. Bloc d'alimentation USB avec cordon de recharge

Lorsque l'outil de diagnostic est mis en marche, le niveau de charge de la pile est indiqué dans le coin supérieur droit de l'écran de l'outil.

Remarque :

- *Il est recommandé de garder l'outil de diagnostic branché à une source d'alimentation lorsqu'il n'est pas utilisé.*
- *Pour obtenir un maximum d'autonomie de pile, éteindre correctement l'outil de diagnostic lorsqu'il n'est pas utilisé pendant une longue période.*
- *L'ADS 525X est accompagné de 2 câbles d'alimentation micro USB et d'un bloc d'alimentation USB.*

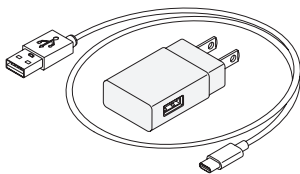

Câble de 0,6 m (2 pi)

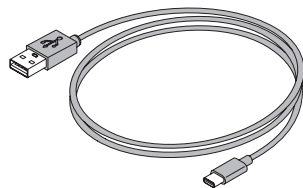

Câble de 1,8 m (6 pi)

Conseils pour l'autonomie de la pile

L'outil de diagnostic est une tablette à écran tactile Android. L'icône d'autonomie de la pile affiche le niveau de charge. L'outil de diagnostic vous permet de connaître l'autonomie restante de la pile à l'aide de l'icône située dans le coin supérieur droit de l'écran d'accueil. Comme pour tous les appareils Android, les conseils suivants aideront à maximiser l'autonomie de la pile.

Lorsqu'il n'est pas utilisé de façon continue, l'écran de l'outil de diagnostic se met en veille et s'éteint, mais l'application fonctionne toujours en arrière-plan. L'utilisateur peut configurer la durée entre les fois où il touche l'écran et le moment où l'outil se met en veille (baisse de l'intensité lumineuse et verrouillage). À partir de l'écran d'accueil, appuyez sur le bouton Applications Android, puis sur Réglages pour afficher les réglages.

Sélectionnez le temps de mise en veille de l'écran, puis sélectionnez le temps entre le dernier contact avec l'écran tactile et la mise en veille automatique.

Pour utiliser de nouveau l'outil, appuyez sur le bouton Marche/arrêt. Ceci permet d'optimiser l'autonomie d'utilisation sans limiter la productivité.

Lorsque l'outil est alimenté, même s'il n'est pas utilisé de façon continue, les commandes Wi-Fi et Bluetooth®, ainsi que tout le matériel nécessaire restent alimentés. L'autonomie de la pile est comparable à celle d'appareils semblables dans cet état.

Remarque :

- *Il est recommandé de garder l'outil de diagnostic branché à une source d'alimentation lorsqu'il n'est pas utilisé.*
- *Pour obtenir un maximum d'autonomie de pile, éteindre correctement l'outil de diagnostic lorsqu'il n'est pas utilisé pendant une longue période.*

2. Appuyez sur le bouton Marche/arrêt pour mettre en marche l'outil de diagnostic.

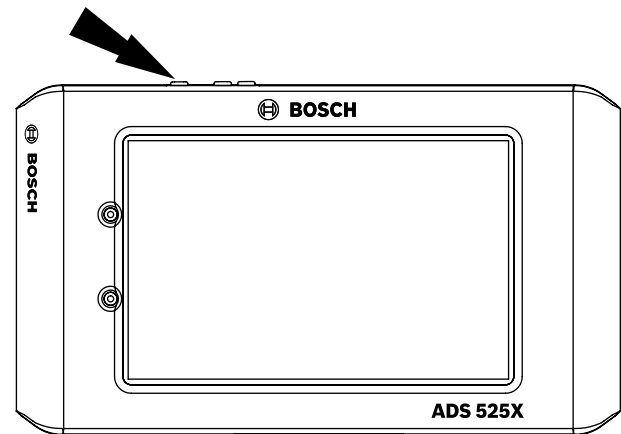

Fonctions du bouton Marche/arrêt

Le bouton Marche/arrêt comporte quatre fonctions

- MARCHE** : Appuyez sur le bouton Marche/arrêt pour mettre en marche l'outil de diagnostic.
- ARRÊT** : Appuyez sur le bouton Marche/arrêt, puis relâchez-le. Une fenêtre contextuelle apparaît pour éteindre l'outil de diagnostic.
 - MARCHE** : Si l'écran s'éteint ou est en mode veille, appuyez sur le bouton Marche/arrêt, puis relâchez-le pour sortir de veille l'outil.
 - ALLUMER** : Si l'outil est éteint, appuyez sur le bouton Marche/arrêt pour mettre l'outil en marche
- ARRÊT** : Appuyez sur le bouton Marche/arrêt et maintenez-le enfoncé pendant 5 secondes pour éteindre complètement l'outil (non recommandé).

3. Enregistrer l'appareil – Sélection de la langue

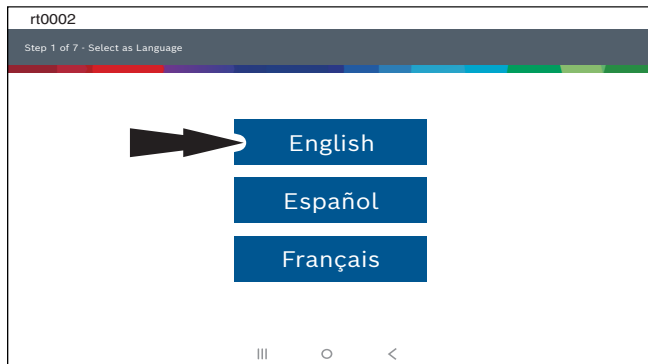

4. Sélectionnez Enregistrer maintenant.

Enregistrez l'outil, lancez une période d'essai ou lancez l'outil en mode démonstration.

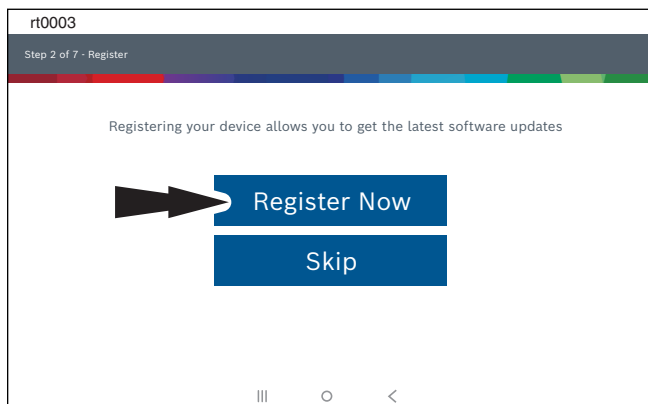

5. Lisez et acceptez le contrat de licence d'utilisateur final.

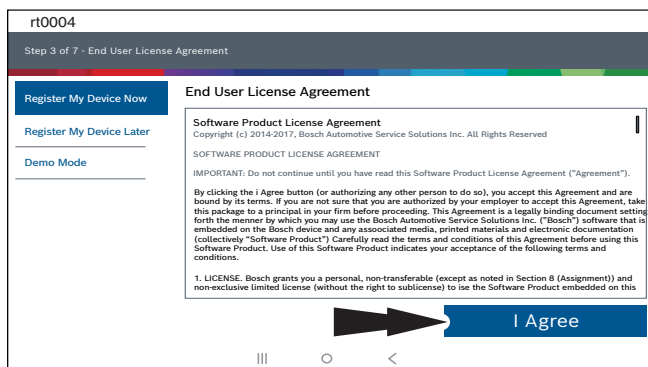

6. Sélectionnez le bon fuseau horaire.

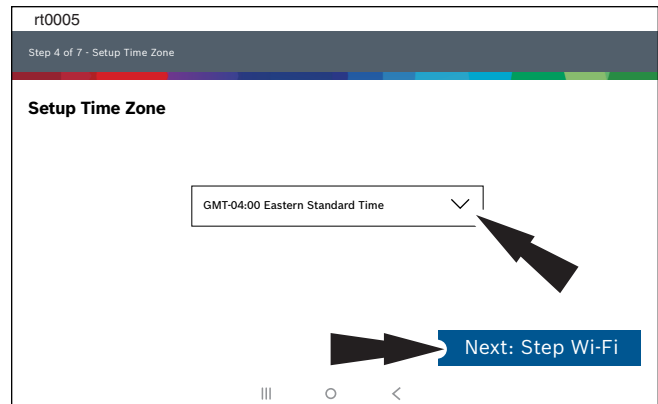

7. Activez la connexion Wi-Fi, sélectionnez un réseau et appuyez sur Suivant.

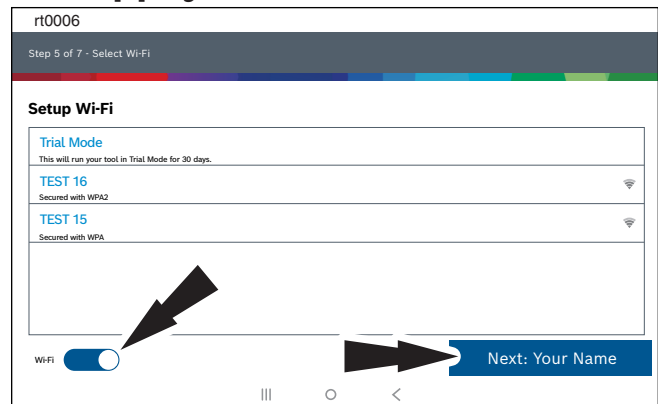

Remarque :

- La connexion Wi-Fi doit être établie. Si la connexion Wi-Fi n'est pas établie, faites glisser le commutateur Wi-Fi vers la position Marche et suivez les instructions à l'écran.
- Si un mot de passe réseau est requis, l'écran Wi-Fi Android s'affiche. Suivez les instructions à l'écran.

8. Activez la garantie

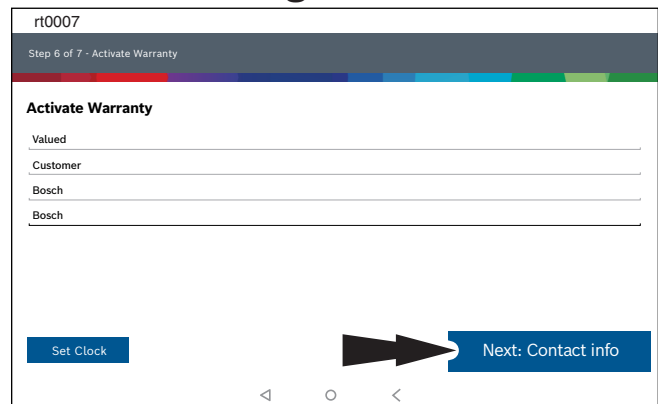

Entrez votre nom. Suivez les instructions à l'écran pour activer la garantie.

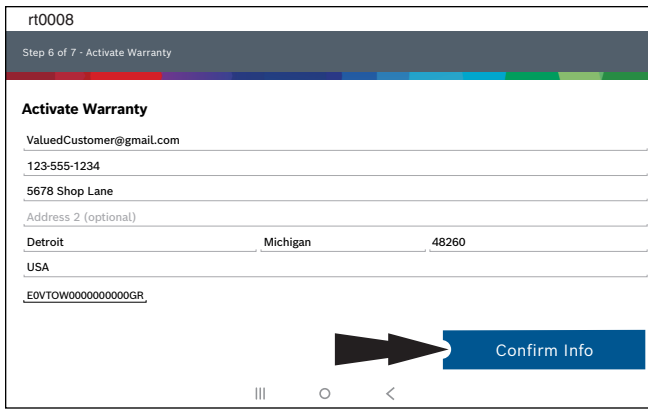

Entrez vos coordonnées.
Suivez les instructions à l'écran.

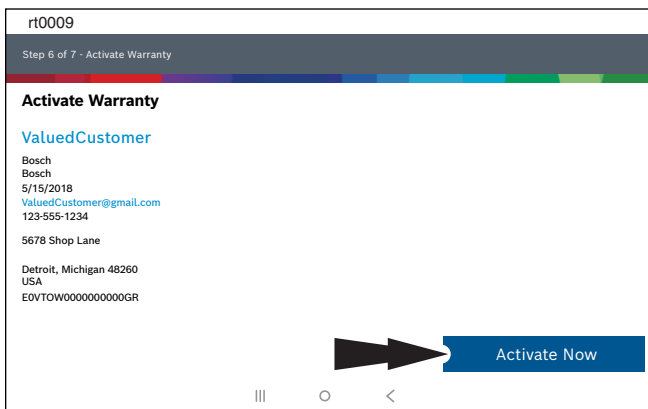

Confirmez les informations. Suivez les instructions à l'écran et activez la garantie.

9. Configurez l'imprimante

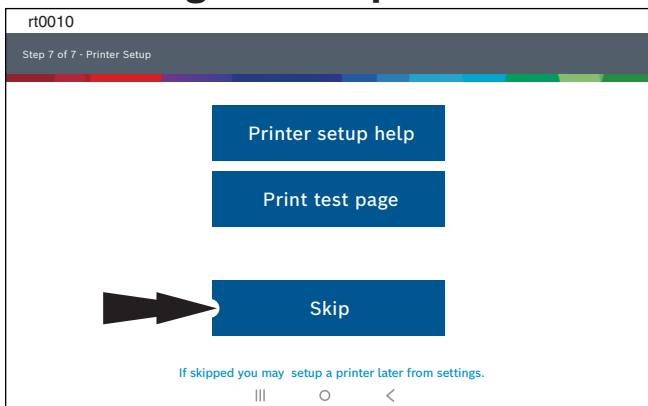

Remarque : Cette étape peut être réalisée plus tard en sélectionnant l'onglet Configuration situé à l'écran d'accueil.

10. Connectez VCI au véhicule.

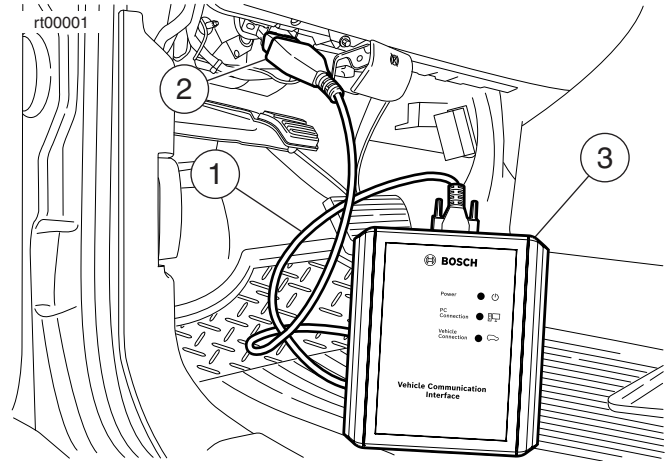

1. Câble OBDII/DLC
2. DLC
3. VCI

11. Connectez l'outil de diagnostic à VCI.

Jumelage

Définitions des icônes du gestionnaire de connexion VCI	
	Icône qui s'affiche lorsque l'utilisateur se connecte à DVCI.
	L'icône s'affiche lorsque l'utilisateur est connecté à DVCI, mais que le signal se dégrade.
	L'icône s'affiche lorsque l'utilisateur N'EST PAS connecté à DVCI.
	L'icône s'affiche lorsque l'utilisateur est connecté à DVCI, mais que la version ne correspond pas à la version de tablette attendue.

VCI est jumelée à l'outil de diagnostic pendant la fabrication et doit être jumelée hors de la boîte.

- a. Connectez VCI au DLC du véhicule.
- b. À ce stade, le gestionnaire de connexion VCI doit afficher une icône pour indiquer que VCI est « Connectée par Wi-Fi ».

- c. Si le gestionnaire de connexion VCI affiche une icône pour indiquer « Aucune connexion », sélectionnez l'icône du gestionnaire de connexion VCI.

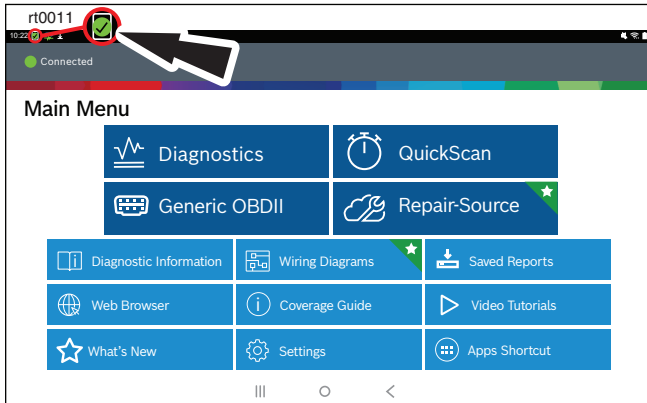

- d. Une fois l'icône Gestionnaire de connexion VCI sélectionnée, la boîte de dialogue Gestionnaire de connexion VCI s'affiche, répertoriant les VCI détectées.
- e. Sélectionnez « Connect » à côté de VCI dans la liste pour jumeler avec elle.

Une fois que l'icône « Connected via Wi-Fi » du gestionnaire de connexion VCI s'affiche, l'outil est prêt à l'emploi.

L'outil de diagnostic est maintenant jumelé à une VCI. Pour utiliser une VCI différente dans le futur, répétez les étapes pour jumeler manuellement une VCI.

Sélectionnez « Connect » à côté de VCI désirée. La boîte de dialogue Gestionnaire de connexion VCI s'actualisera pour afficher une connexion réussie.

ss02876

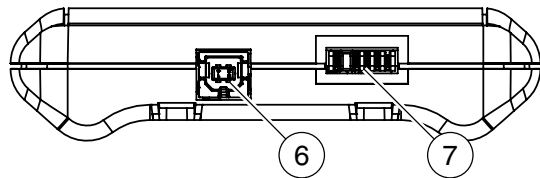
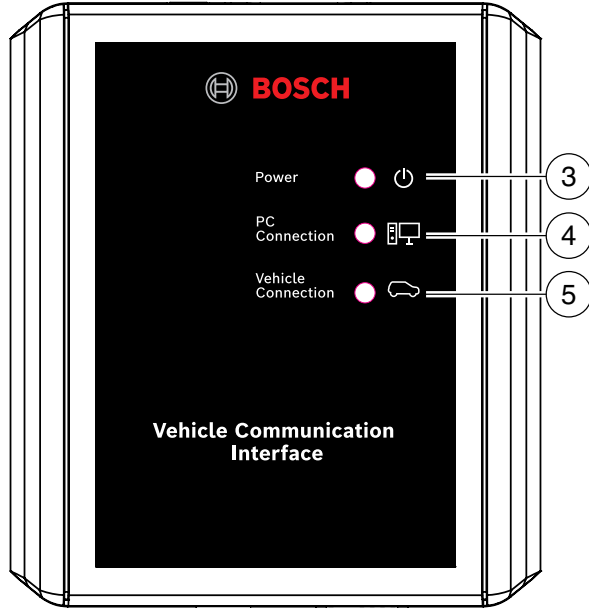
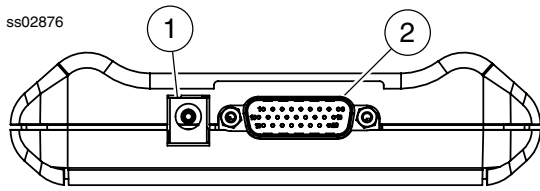

1. **Port d'alimentation (utilisé au besoin)**
2. **Port du câble DLC/OBDII**
3. **Alimentation**
Indique que VCI est alimentée.
4. **Connexion PC**
Indique que VCI communique avec le PC.
5. **Connexion au véhicule**
Indique que VCI communique avec le véhicule.
6. **Port USB « B ».**
7. **Port de connexion pour utilisation future.**

Menu principal

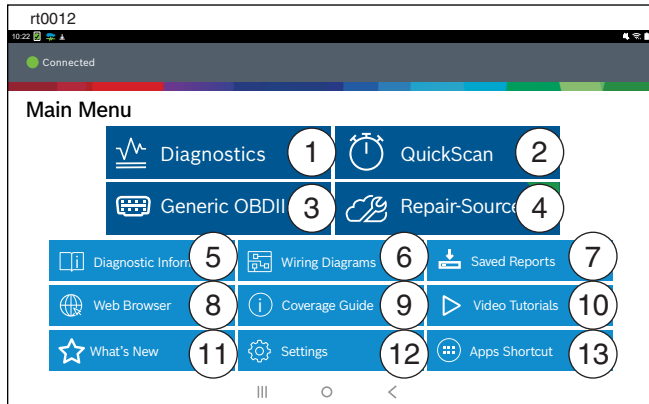

1. Bouton de diagnostic

Permet d'accéder aux sessions de diagnostics du véhicule.

2. Bouton de diagnostic rapide

Raccourci pour effectuer tous les diagnostics ECU.

3. Bouton OBDII générique

Permet d'accéder aux renseignements ECU relatifs à l'émission OBDII globale.

4. Bouton Repair-Source

Lien direct pour accéder aux informations Repair-Source de réparation du véhicule.

5. Bouton d'information de diagnostic

Fournit les renseignements de diagnostics, de réparation et de réinitialisation du véhicule sélectionné.

6. Bouton de schémas de câblage

Fournit des schémas d'origine et de véhicule spécifiques, en couleur, du système de câblage complet.

7. Bouton de sauvegarde de rapports

Accède aux rapports de diagnostic de véhicules sauvegardés et aux enregistrements de flux de données.

8. Bouton de navigateur Web

Accès Internet complet, aux raccourcis vers les renseignements de réparation et aux sites Web des fabricants d'origine.

9. Bouton de guide de couverture

Accès au bouton de couverture du véhicule.

10. Bouton de tutoriels vidéo

Accès aux fichiers de tutoriels vidéo au sujet de l'outil de diagnostic utilisé.

11. Bouton de nouveauté

Aperçu des fonctions et du fonctionnement de l'outil de diagnostic.

12. Bouton de configuration

Accès aux outils de configuration, à la configuration de l'imprimante, aux renseignements d'abonnement, aux mises à jour du logiciel et plus.

13. Bouton raccourci d'applications

Accès à d'autres applications pour Android.

Sélection d'un véhicule

Permet à l'utilisateur d'ajouter un nouveau véhicule ou d'afficher les véhicules récents déjà ajoutés. Appuyez sur le bouton de sélection d'un véhicule, puis choisissez un véhicule de l'une des quatre façons :

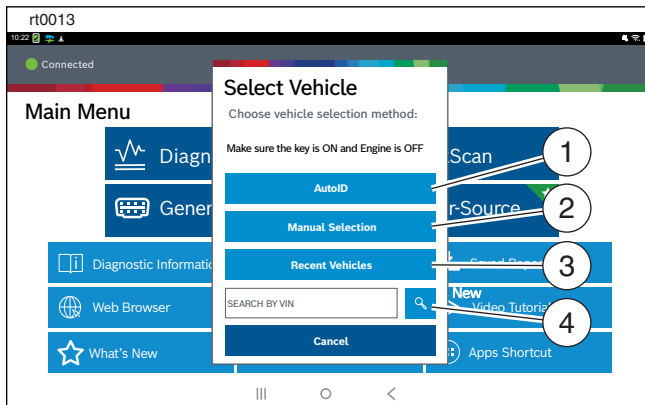

1. **Sélectionnez AutoID pour mettre en marche la détection automatique du véhicule.**
2. **Sélectionnez la sélection manuelle pour saisir manuellement les renseignements.**
 - Année
 - Marque
 - Modèle
 - Moteur
3. **Sélectionnez Véhicules récents pour choisir parmi une liste de véhicules déjà ajoutés.**
4. **Saisissez le NIV dans le champ de recherche par NIV.**

AutoID®

- Sélectionne automatiquement le véhicule en utilisant le mode 9 de l'OBD II.
- Identifie le véhicule pour rapidement indiquer l'année, la marque, le modèle et le moteur.
- Couverture : AutoID peut représenter une façon très rapide et précise de sélectionner un véhicule. AutoID récupère le NIV à partir de l'ordinateur de bord du véhicule pour les pièces de fabricants d'origine compatibles avec cette fonction. Cette fonction utilise le mode 9 des informations du véhicule qui est l'un des 10 modes réglementaires de l'OBD II. Comme illustré ci-dessous, la compatibilité du mode 9 avec AutoID varie selon les pièces d'origine et l'année du modèle. Très peu de pièces d'origines de 1996 à 2000 sont compatibles avec le NIV du mode 9. Utilisez les informations suivantes pour savoir quand AutoID est le plus approprié. Certains véhicules américains de 2000 à 2004 sont compatibles avec le mode 9. De 2000 à 2004, ce mode était utilisé à la discrétion du fabricant de pièces d'origine.
 - Plusieurs véhicules américains de 2005 à 2007 sont compatibles avec le mode 9. De 2000 à 2007, ce mode était recommandé par le CARB, mais n'était pas obligatoire.
 - Presque tous les modèles de véhicules américains de 2008 à nos jours doivent répondre au mode 9 de l'OBD II. Le mode 9 n'a pas été rendu obligatoire par le CARB avec mai 2008.

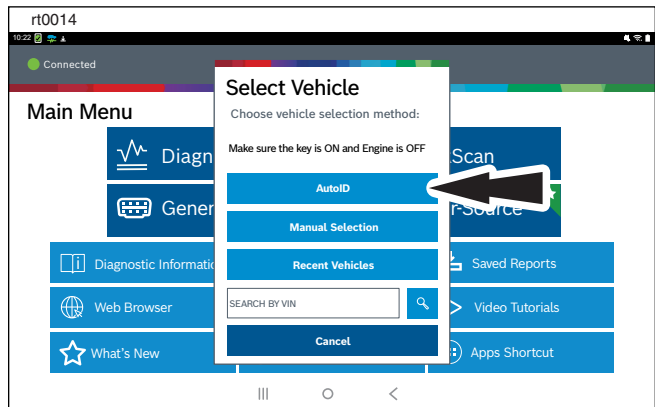

Fonctions de diagnostics

Après avoir sélectionné un véhicule, l'utilisateur sera en mesure de commencer à utiliser les fonctions de diagnostics sur le véhicule.

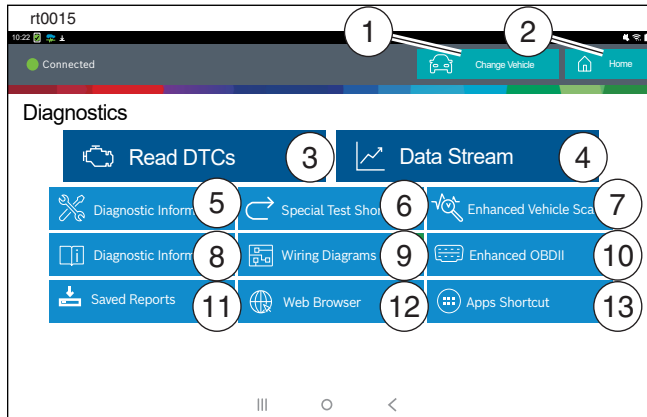

1. Bouton de changement de véhicule

Raccourci vers l'écran de sélection du véhicule

2. Bouton d'accueil

Raccourci vers le menu principal

3. Read DTCs

Accès au menu pour sélectionner les options de lecture DTC (tous les contrôleurs ou certains spécifiques).

4. Flux de données

La fonction de flux de données affiche les données actives des capteurs et solénoïdes, à partir de l'unité de contrôle électronique du véhicule (ECU).

5. Tous les tests spéciaux

Accès au menu de test spécial.

6. Raccourci de tests spéciaux

Accès aux tests d'entretien de systèmes spécifiques du véhicule pour effectuer la recalibration ou la réinitialisation après l'entretien.

7. Diagnostic amélioré du véhicule

Accès au diagnostic de toutes les commandes accessibles du véhicule sélectionné pour les modes 1 à 7.

8. Test du système automatisé

La fonction de test du système automatisé vérifiera toutes les commandes accessibles du véhicule sélectionné pour les modes 1 à 7.

9. Renseignements de diagnostic

Fournit les renseignements de diagnostics, de réparation et de réinitialisation du véhicule sélectionné.

10. OBDII amélioré

Accès aux paramètres et renseignements spécifiques OBDII des fabricants.

11. Rapports sauvegardés

Accède aux rapports de diagnostic de véhicules sauvegardés et aux enregistrements de flux de données.

12. Navigateur Web

Localise les rapports de diagnostic de véhicules sauvegardés et les enregistrements de flux de données.

13. Raccourci d'applications

Accès à d'autres applications pour Android.

Caractéristiques

Câble OBDII/DLC

Le câble OBDII/DLC comporte une DEL pour localiser l'appareil de diagnostic du véhicule et un voltmètre qui affiche la tension de la batterie du véhicule

- La DEL sur l'extrémité du câble OBDII est activée par un bouton situé sur le côté du connecteur. Cette fonction est offerte pour aider l'utilisateur à trouver l'appareil de diagnostic du véhicule.
- Le témoin de batterie du véhicule est activé lorsque le câble OBDII est branché au véhicule et affiche la tension disponible à la broche 16 sur l'appareil de diagnostic du véhicule. Une tension inférieure à 11,8 V affichera « LO » ou une tension supérieure à 15,5 V affichera « HI » indiquant que la batterie ou le système de charge a besoin d'attention.

ss02659

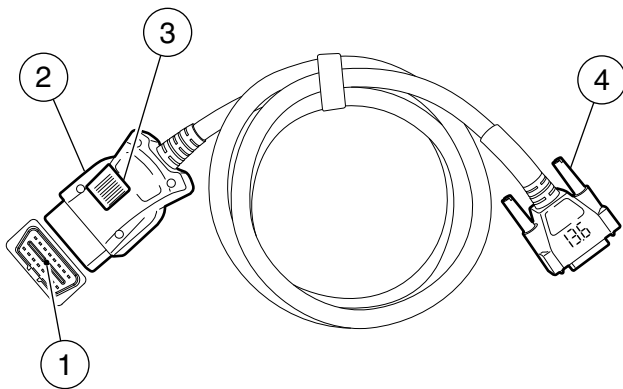

1. DEL
2. Interrupteur de la DEL
3. Couvercle du compartiment à pile
4. Connecteur d'outil DLC avec voltmètre

Mise à jour du logiciel

Mise à jour du logiciel : Des mises à jour périodiques sont offertes, un message à l'écran en informera l'utilisateur. Pour recevoir automatiquement les mises à jour, connectez l'outil de diagnostic à un réseau Wi-Fi et laissez l'outil en marche toute la nuit.

Remarque : L'outil de diagnostic télécharge automatiquement les mises à jour lorsqu'il est connecté à Internet. Lorsque le téléchargement est terminé, une fenêtre contextuelle s'affiche pour en informer l'utilisateur. Pour installer la mise à jour, l'outil de diagnostic doit être branché à une source d'alimentation CA, il doit rester une autonomie d'au moins 50 % à la pile et il ne doit pas être branché au véhicule.

AutoDetect®

La nouvelle interface utilisateur est munie de symboles qui indiquent où se trouvent les informations importantes. AutoDetect® détecte automatiquement des solutions spécifiques au véhicule et affiche une alerte visuelle pour indiquer les informations de réparation trouvées sur l'outil ou le Web. Pour utiliser la fonction Code To Fix®, appuyez sur code d'erreur de diagnostic pour afficher l'écran info DTC et accéder à des renseignements de réparation exclusifs et basés sur l'expérience pour ce véhicule particulier et cette lecture des codes d'anomalies.

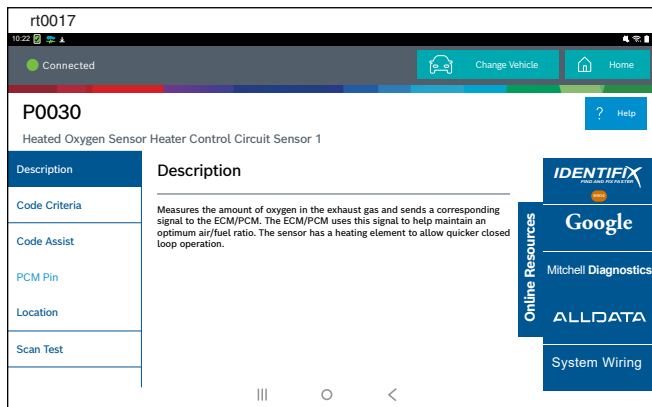
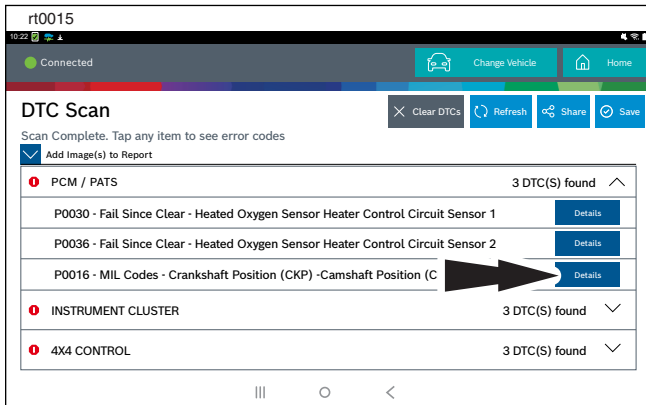

Comment éteindre l'ADS 525X

- a. Appuyez sur le bouton Marche/arrêt, puis relâchez-le.

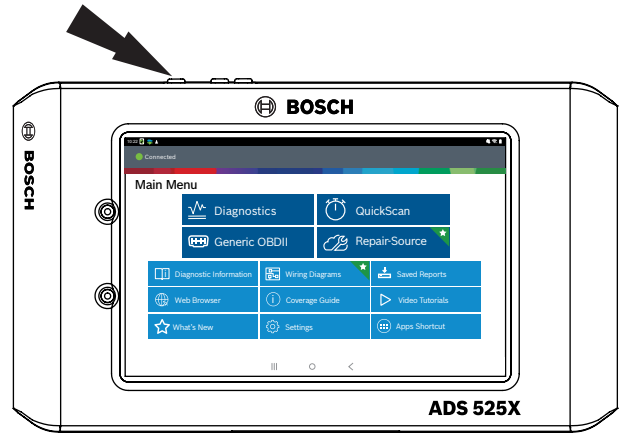

- b. Sélectionnez Power Off (arrêt). L'outil va maintenant s'éteindre.

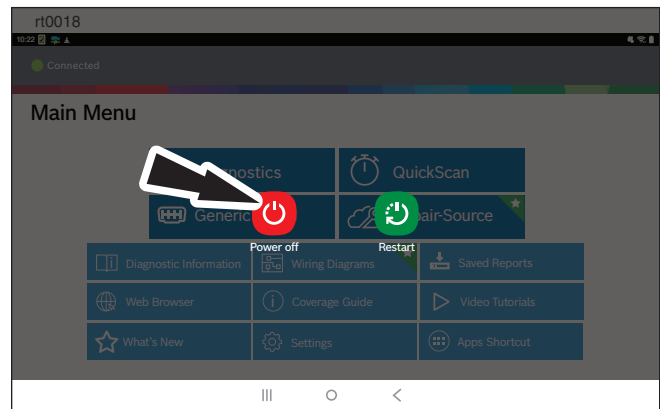

Remarque : Lorsque vous changez de véhicule, il est préférable de revenir à l'écran d'accueil avant de déconnecter VCI du véhicule pour éviter les erreurs de communication.

Soutien technique de Bosch : 855 267-2483

Télécopieur : 1 800 955-8329

techsupport.diagnostics@us.bosch.com

Veillez enregistrer et conserver ces renseignements importants :

No de pièce : _____

No de série : _____

Date d'achat : _____

Bosch

Automotive Service Solutions, Inc.

655 Eisenhower Drive
Owatonna, MN 55060, États-Unis
Téléphone : 1 855 267-2483 Option 1

www.boschdiagnostics.com

1699502643 Rév. B