



## Guía de inicio rápido ADS 525X



**BOSCH**

## Precauciones de seguridad

ANTES DE MANEJAR ESTA HERRAMIENTA, TODOS LOS OPERADORES DEBEN LEER Y ASEGURARSE DE COMPRENDER ESTA GUÍA RÁPIDA DE INICIO, ASÍ COMO SEGUIR TODAS LAS INSTRUCCIONES Y ADVERTENCIAS DE SEGURIDAD.

GUARDE ESTAS INSTRUCCIONES CON LA HERRAMIENTA PARA CONSULTAS FUTURAS. SI TIENE ALGUNA PREGUNTA, CONTACTE A SU REPRESENTANTE O DISTRIBUIDOR BOSCH.

### PELIGRO

Cuando haya un motor en funcionamiento, mantenga la zona de servicio bien ventilada o instale un sistema de extracción de escape en el sistema de escape del motor. Los motores producen monóxido de carbono, un gas venenoso inodoro que causa un tiempo de reacción más lento y puede producir la muerte o lesiones personales serias.

### ADVERTENCIA:

- Cuando trabaje con líneas hidráulicas o de combustible, tenga cuidado de que los líquidos presurizados no escapen y creen una situación peligrosa. Use una ventilación adecuada y asegúrese de que no haya chispas ni posibilidad de chispas que puedan encender algún vapor.
- Use una protección ocular aprobada por el American National Standards Institute (ANSI) Z87.1 cuando haga pruebas o repare vehículos.
- Los objetos expulsados por componentes giratorios del motor o líquidos presurizados que escapan pueden causar lesiones personales.
- Aplique el freno de estacionamiento y bloquee las ruedas antes de hacer pruebas o reparar un vehículo. Es especialmente importante bloquear las ruedas en los vehículos con transmisión delantera porque el freno de estacionamiento no retiene las ruedas de transmisión.
- No conduzca el vehículo y opere el software al mismo tiempo.
- Mantenga una separación adecuada alrededor de los componentes o las correas en movimiento durante las pruebas.
- Los componentes y las correas en movimiento pueden atrapar ropa floja, partes del cuerpo o equipos de prueba y causar lesiones personales serias o daños en las herramientas.
- Las baterías de automóviles contienen ácido sulfúrico y producen gases explosivos que pueden causar lesiones graves debido a la ignición de los gases. Mantenga los cigarrillos encendidos, chispas, llamas y otras fuentes de ignición lejos de la batería en todo momento.
- Consulte el manual de servicio del vehículo al que se harán trabajos de servicio. Siga todos los procedimientos diagnósticos y las precauciones. De lo contrario, podrían producirse lesiones personales o reparaciones innecesarias.
- Use solo piezas de repuesto especialmente diseñadas (líneas y mangueras de freno) para los vehículos equipados con ABS.
- Después de purgar el sistema de freno, revise el pedal de freno en busca de exceso de recorrido o una sensación “esponjosa”. Purgue nuevamente si alguna de estas condiciones está presente.
- Al instalar dispositivos transmisores (teléfono, radio de banda ciudadana, etc.) en vehículos equipados con ABS, no ubique la antena cerca de la unidad de control de ABS ni de ninguna otra unidad de control.
- Este equipo ha sido evaluado y se determinó que cumple con los límites para un dispositivo digital de clase B, conforme con la parte 15 de las reglas de la FCC (Comisión federal de comunicaciones de EE. UU.). Esos límites están destinados a proveer protección razonable contra interferencia perjudicial en un entorno residencial. Este equipo genera e irradia energía de radiofrecuencia y, si no se instala y usa de acuerdo con las instrucciones, puede causar interferencia perjudicial a las radiocomunicaciones.

- Para reducir el riesgo de lesiones, cargue únicamente las baterías recargables Bosch Automotive Service Solutions, Inc. proporcionadas para el producto ADS 625 con el cargador que se suministra. Otros tipos de baterías pueden explotar y causar lesiones a las personas y daños a la propiedad.
- El uso de accesorios no recomendados o vendidos por el fabricante del cargador de baterías puede dar como resultados un incendio, electrocución o lesiones personales.
- No haga funcionar la herramienta si el cable o el conector están dañados. Reemplace los cables y conectores dañados de inmediato.
- No haga funcionar el cargador si ha sufrido un golpe fuerte, se ha caído o se ha dañado de cualquier otra forma. Lleve el cargador a una persona de servicio calificada.
- No desarme el cargador. Lleve el cargador a una persona de servicio calificada si se requieren trabajos de servicio o reparaciones. El armado incorrecto puede dar como resultado la electrocución o un incendio. Desenchufe el cargador antes de intentar cualquier trabajo de mantenimiento o limpieza. Apagar los controles no reducirá los riesgos.
- Para evitar posibles daños auditivos, evite usar la herramienta a niveles de volumen altos durante períodos prolongados.
- No exponga la herramienta o el cargador a la lluvia, la humedad o la nieve.
- Verifique que los cables se ubiquen donde no vayan a pisarse, producir tropiezos o puedan de alguna otra manera volverse un riesgo para la seguridad o sufrir daños o esfuerzos.
- Use solo baterías aprobadas para el uso con esta herramienta. El uso de otros tipos puede aumentar el riesgo de incendios o explosiones.
- No transporte una batería en el bolsillo, la cartera u otro contenedor donde objetos metálicos (como llaves de automóvil o broches para papel) podrían producir un cortocircuito entre los terminales de la batería. El flujo de corriente excesivo que resulte puede causar altas temperaturas y producir daños en la batería o causar incendios o quemaduras.
- La batería representa un riesgo de quemaduras si se la manipula de forma incorrecta. No la desarme. Tenga máximo cuidado al manipular una batería dañada o con fugas. Si la batería está dañada, es posible que haya fugas de electrolito de las celdas y esto puede causar lesiones personales.
- Mantenga la batería lejos de los niños.
- No almacene ni deje la herramienta o la batería cerca de una fuente de calor como un radiador, una chimenea, un calentador eléctrico u otro electrodoméstico que genere calor; tampoco las exponga a temperaturas que superen 60 °C (140 °F). Cuando se calientan a temperaturas excesivas, las celdas de la batería pueden explotar o ventear y causar lesiones personales o riesgo de incendios.
- No deseche la batería de la herramienta en el fuego o con los desechos domésticos normales. Las celdas de la batería pueden explotar. Deseche una batería usada según las instrucciones del fabricante o contacte al organismo local de eliminación de desechos para pedir instrucciones para desecharla. Deseche de inmediato una batería agotada o dañada.

### PRECAUCIÓN:

- Para evitar daños o la generación de datos falsos, asegúrese de que la batería esté completamente cargada y que la conexión con el conector de enlace de datos (DLC) esté limpia y firme.
- No coloque la herramienta sobre el distribuidor de un vehículo. La interferencia electromagnética fuerte puede dañar la herramienta.
- Nunca desconecte o reconecte un conector eléctrico mientras el encendido está activado. Se pueden producir daños en el módulo de control del tren motriz (PCM).

# Información general

## Introducción

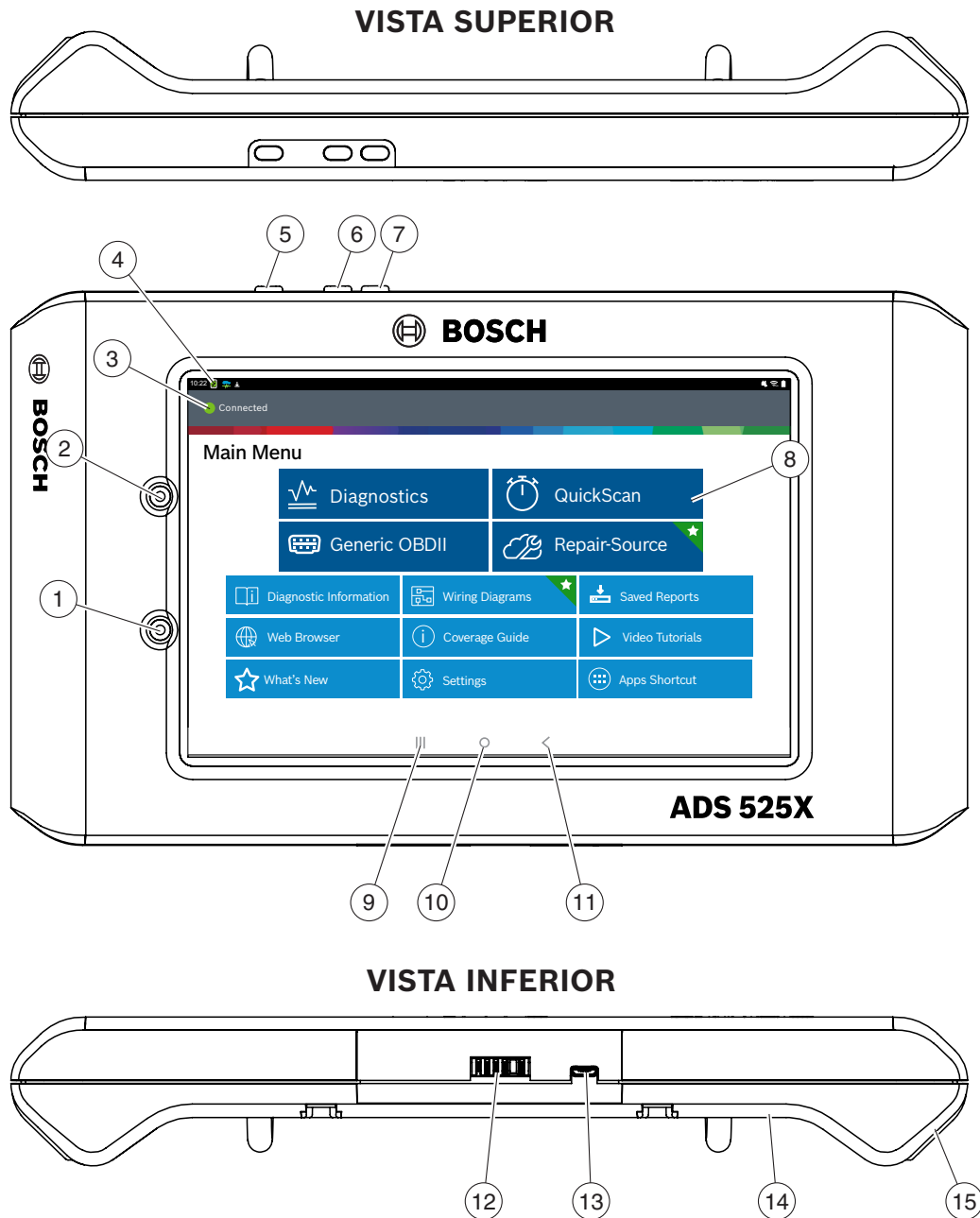

- 1. **Cámara**  
Cámara frontal
- 2. **Sensor de luz ambiente**
- 3. **Indicador de conexión de vehículo**
- 4. **VCI Connection Manager**
- 5. **Botón Power**
- 6. **Subir volumen**

- 7. **Bajar volumen**
- 8. **Funciones de Main Menu**
- 9. **Botón Recent apps**
- 10. **Botón Home**
- 11. **Botón Back**
- 12. **Uso futuro**
- 13. **Micro USB**

- 14. **Cámara**  
Cámara retrovisora
- 15. **Altavoz**

# Configuración

## 1. Carga de batería.

Conecte el producto móvil a la electricidad de CA y cargue por completo la batería.

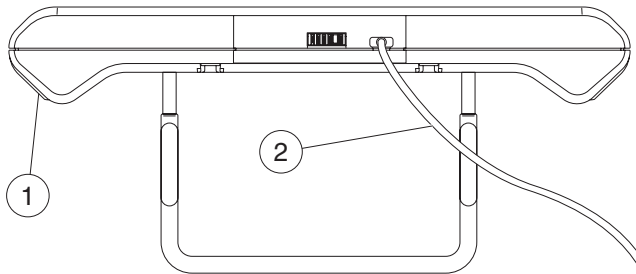

1. **Producto móvil**
2. **Cable de bloque y carga USB**

Cuando el producto móvil está encendido, el nivel de carga de la batería se indica en la esquina superior derecha de la pantalla.

*Nota:*

- *Se recomienda mantener la herramienta de escaneo enchufada al suministro eléctrico cuando no está en uso.*
- *Para maximizar la duración de la batería, apague correctamente la herramienta de escaneo cuando no la use por períodos de tiempo extendidos.*
- *ADS 525X viene incluido con 2 cables de alimentación micro USB y 1 cable bloque USB.*

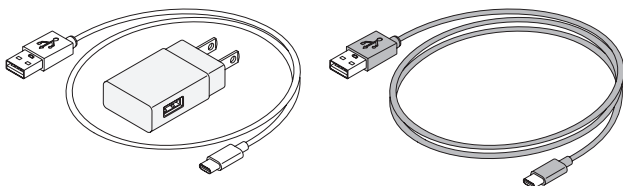

Cable de 0,6 m (2 pies). Cable de 1,8 m (6 pies).

## Consejos para la vida útil de la batería

El producto móvil es una tableta con pantalla táctil con sistema operativo Android. El icono de vida útil de la batería muestra el nivel de carga. La herramienta de escaneo indica cuánta vida útil de batería le queda a través del icono ubicado en la parte superior derecha de la pantalla de inicio. Como todos los dispositivos Android, hay consejos para ayudar a prolongar o maximizar la vida útil de la batería.

Cuando no esté en uso activamente, la pantalla se apagará automáticamente y la pantalla de la herramienta de escaneo se pagará, mientras la aplicación sigue funcionando en segundo plano. El usuario puede ajustar la duración del tiempo entre el último toque de la pantalla y el agotamiento del tiempo de espera automático de la pantalla (atenuación y bloqueo). En la pantalla de Inicio, toque el botón Android App - Settings - Display.

Seleccione Screen timeout y, después, seleccione la duración del tiempo entre el último toque de la pantalla y el agotamiento del tiempo de espera automático de la pantalla.

Para volver a usar, presione el botón de encendido y se activará la herramienta. Esto permitirá un máximo de tiempo de funcionamiento, sin limitar la productividad.

Cuando la herramienta se enciende, incluso aunque no se use activamente, los radios Wi-Fi y Bluetooth®, así como todos los demás componentes necesarios siguen energizados. La vida útil de la batería es comparable a la de dispositivos similares cuando está en este estado.

### Nota:

- *Se recomienda mantener la herramienta de escaneo enchufada al suministro eléctrico cuando no está en uso.*
- *Para maximizar la duración de la batería, apague correctamente la herramienta de escaneo cuando no la use por períodos de tiempo extendidos.*

## 2. Presione el botón de encendido para encender el producto móvil.

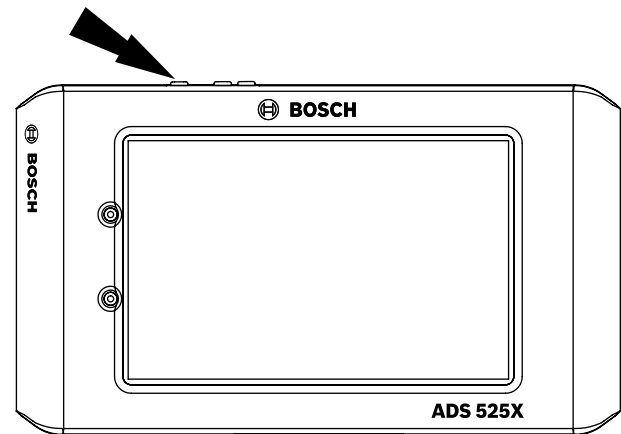

### Funciones del botón Power

El botón de encendido posee cuatro funciones

- ENCENDIDO:** Presione el botón de encendido para encender el producto móvil.
- APAGADO:** Presione y suelte el botón de encendido. Aparecerá una ventana emergente para apagar el producto móvil. **ENCENDIDO:** Si la pantalla expira o se encuentra en modo de espera, presione y suelte el botón de encendido para reanudar el producto móvil. **ENCENDER:** Con la herramienta apagada, presione para encender
- APAGAR:** Presione el botón de encendido y mantenga durante 5 segundos para apagar completamente el producto móvil (no recomendado).

### 3. Registre dispositivo: seleccione un idioma

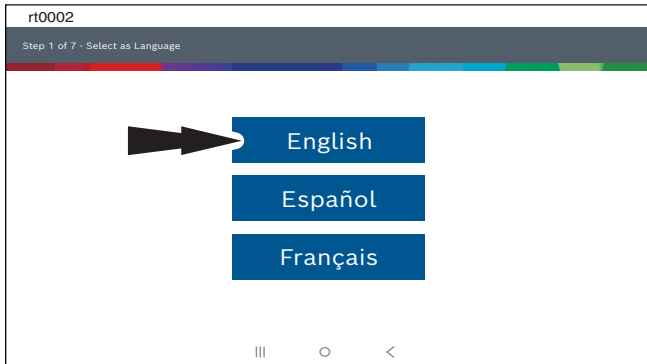

### 4. Seleccione Registrarse ahora.

Registre la herramienta, comience un periodo de prueba o ejecute la herramienta en modo de demostración.

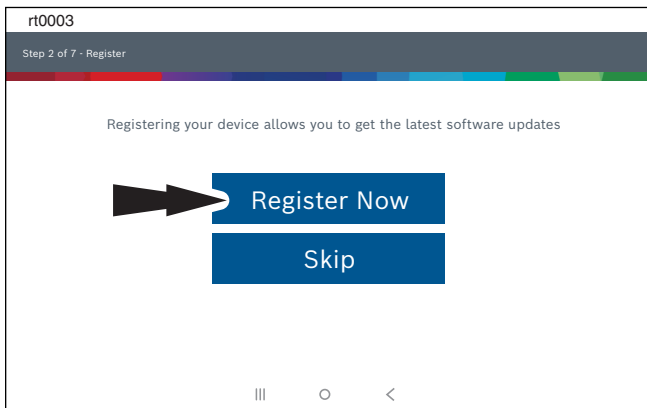

### 5. Lea y acepte el Acuerdo de licencia del usuario final.

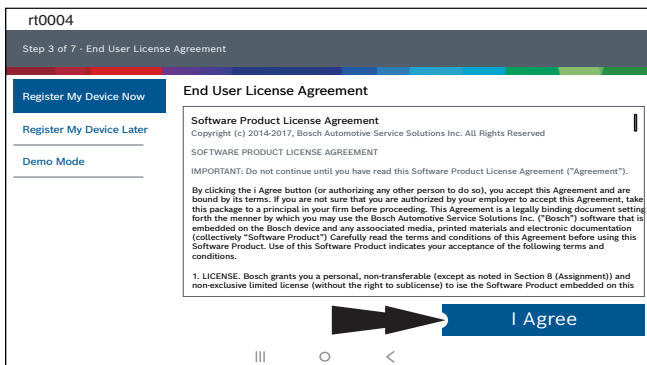

### 6. Seleccione la zona horaria correcta.

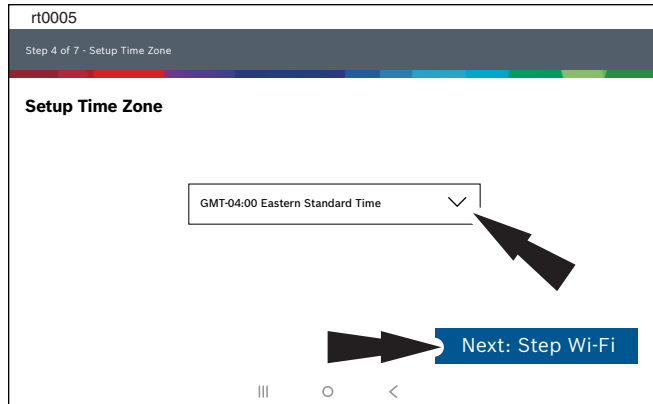

### 7. Habilite el Wi-Fi, seleccione una red y seleccione Next.

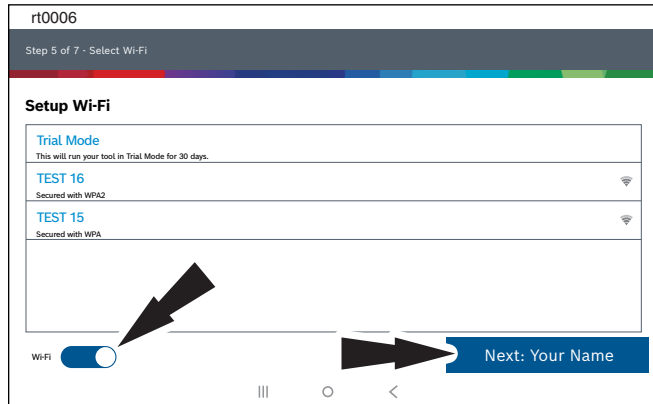

Nota:

- La Wi-Fi debe estar encendida. Si la Wi-Fi está apagada, deslice el interruptor de la Wi-Fi a la posición de encendido y siga las instrucciones de la pantalla.
- Si requiere una contraseña de red, aparecerá la pantalla Android Wi-Fi. Siga las indicaciones que aparecen en la pantalla.

### 8. Garantía activa

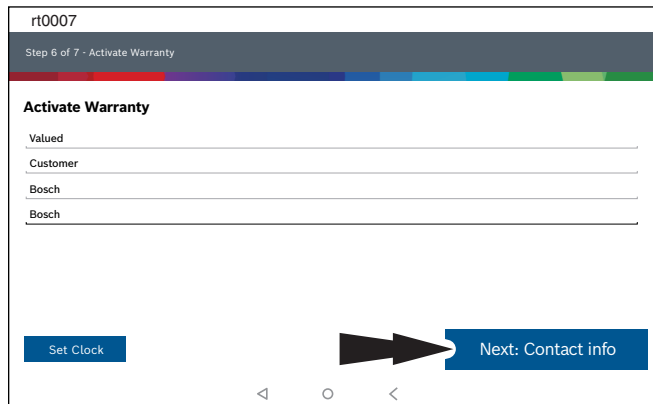

Introduzca su nombre. Siga las indicaciones que aparecen en la pantalla para activar la garantía.

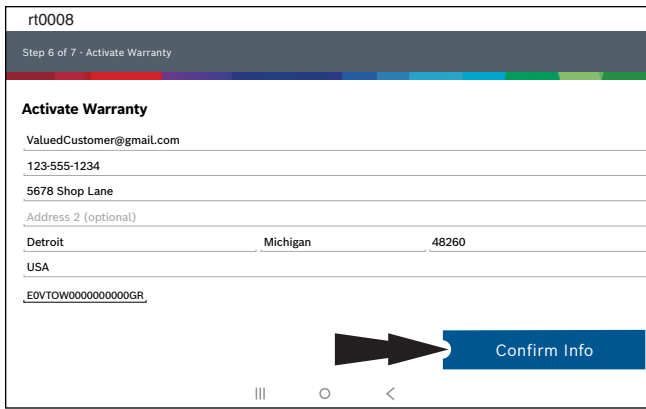

Introduzca su información de contacto. Siga las indicaciones que aparecen en la pantalla.

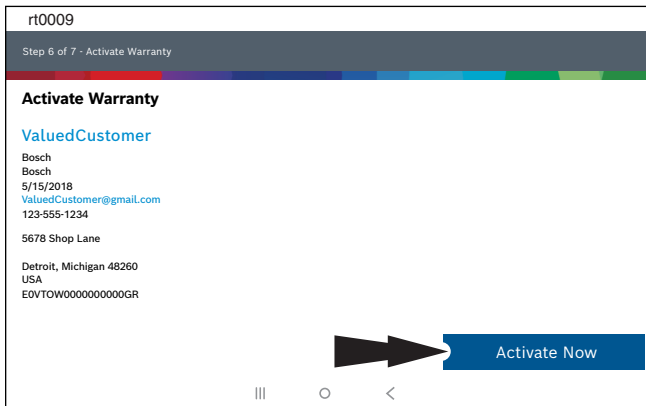

Confirme la información. Siga las indicaciones que aparecen en la pantalla y active la garantía.

## 9. Configure impresora

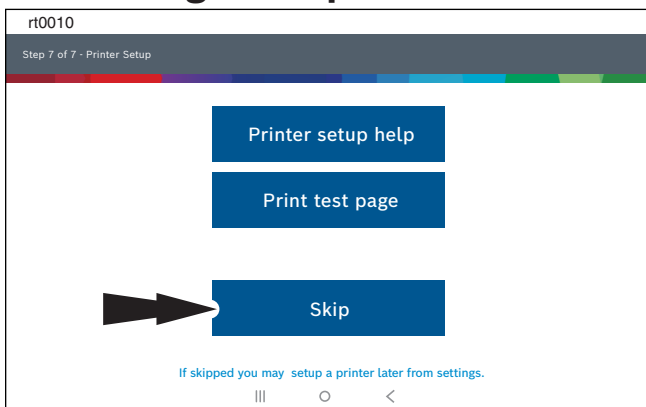

*Nota: esto se puede completar posteriormente en la opción Configuración ubicada en la pantalla Menú principal.*

## 10. Conexión de la VCI a un vehículo.

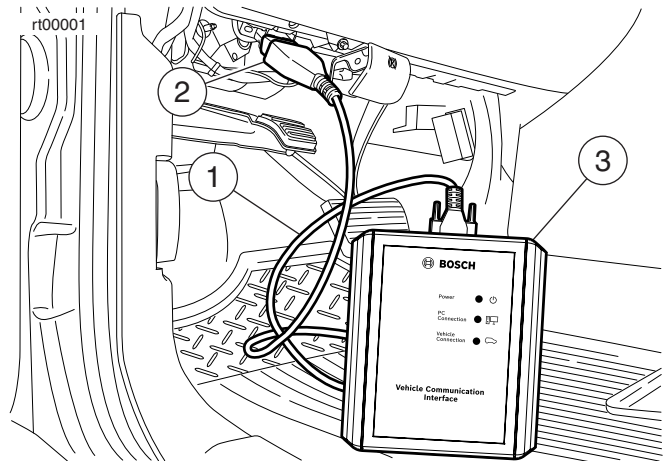

1. Cable OBDII/DLC
2. DLC
3. VCI

## 11. Conexión del producto móvil a la VCI.

### Acoplamiento

Definiciones de ícono del VCI Connection Manager	
	Ícono que aparecerá cuando el usuario esté conectado a DVCI.
	Ícono que aparecerá cuando el usuario esté conectado a DVCI pero la señal está degradada.
	Ícono aparecerá cuando el usuario NO esté conectado a DVCI.
	Ícono aparecerá cuando el usuario esté conectado a DVCI, pero la versión no coincide con la versión de tableta esperada.

El VCI está acoplado al producto móvil durante la fabricación y debe acoplarse desde el primer momento.

- a. Conexión de la VCI a un DLC de vehículo.
- b. En este punto, el ícono del VCI Connection Manager debería exhibir "Connected via Wi-Fi".

- c. Si el ícono del VCI Connection Manager muestra “Sin conexión”, seleccione el ícono del administrador de conexión de VCI.

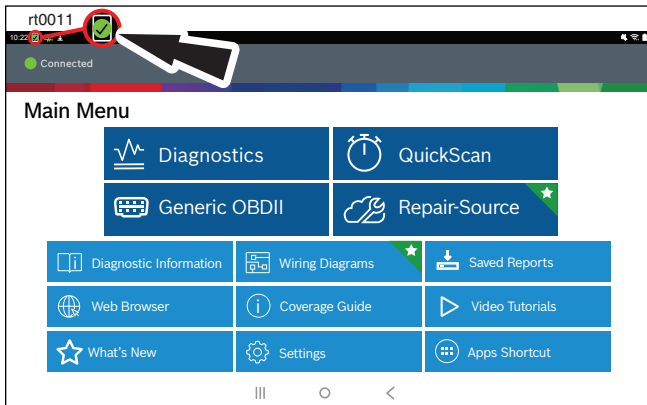

- d. Una vez que el ícono del VCI Connection Manager está seleccionado, se exhibe el diálogo del Administrador de conexión de VCI enumerando los VCI descubiertos.
- e. Seleccione “Connect” junto al VCI en la lista para acoplarlo.

Una vez que el ícono del VCI Connection Manager cambia a “Connected via Wi-Fi”, la herramienta está lista para su uso.

El producto móvil está ahora acoplado a un VCI. Para usar un VCI diferente en el futuro, repita los pasos para acoplar el VCI en forma manual.

Seleccione “Connect” junto al VCI deseado. El diálogo del VCI Connection Manager se refrescará para mostrar la conexión exitosa.



ss02876

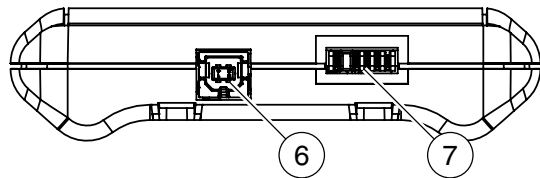
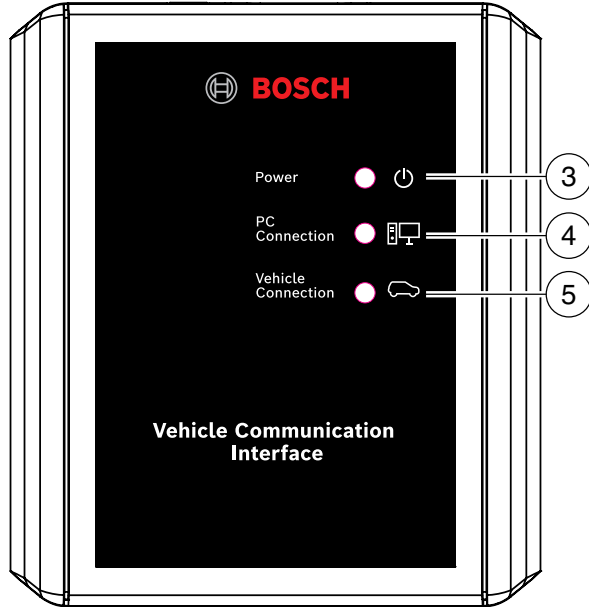
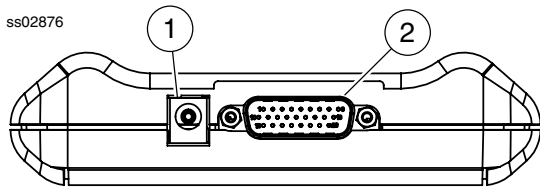

1. **Puerto de alimentación (usado cuando sea necesario)**
2. **Puerto de cable DLC/OBDII**
3. **Alimentación**  
Indica que el VCI ha recibido alimentación.
4. **Conexión PC**  
Indica que el VCI se está comunicando con la PC.
5. **Conexión de vehículo**  
Indica que el VCI se está comunicando con la PC.
6. **Puerto USB "B"**
7. **Puerto de conexión para uso futuro.**

## Menú principal

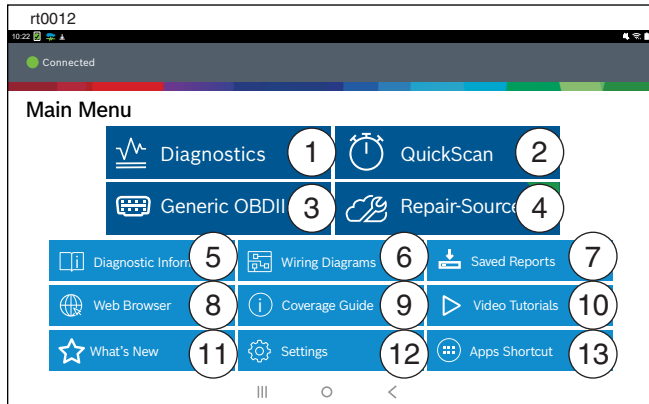

### 1. Botón Diagnostics

Ingrese la sesión de diagnósticos del vehículo.

### 2. Botón QuickScan

Acceso directo para ejecutar todos los escaneos ECU.

### 3. Botón Generic OBDII

Acceda a información ECU relacionada con emisiones OBDII globales.

### 4. Botón Repair-Source

Enlace directo para acceder a la información de reparación del vehículo en Repair Source.

### 5. Botón Diagnostic Information

Proporciona información de diagnóstico, reparaciones y restablecimiento para el vehículo seleccionado.

### 6. Botón Wiring Diagrams

Proporciona diagramas de cableado del sistema completo, OEM y color completo específico del vehículo.

### 7. Botón Saved Reports

Acceso a informes de escaneo de vehículos guardados grabaciones de transmisiones de datos.

### 8. Botón Web Browser

Acceso completo a Internet y accesos directos para reparar información y sitios web OEM.

### 9. Botón Coverage Guide

Acceso a botón de cobertura de vehículo.

### 10. Botón Video Tutorials

Acceso a archivos tutoriales de video sobre uso de herramienta de escaneo.

### 11. Botón What's New

Vista previa de las características de la herramienta de escaneo y operación.

### 12. Botón Settings

Acceso a configuración de herramientas, configuración de impresora, información de suscripción, actualizaciones de software y más.

### 13. Botón Apps Shortcut

Acceso a otras aplicaciones Android disponibles.

## Seleccionar vehículo

Permite que el usuario introduzca un nuevo vehículo o vea vehículos recientes seleccionados anteriormente. Seleccione el botón “Select Vehicle” y, después, introduzca un vehículo de una de las cuatro maneras siguientes:

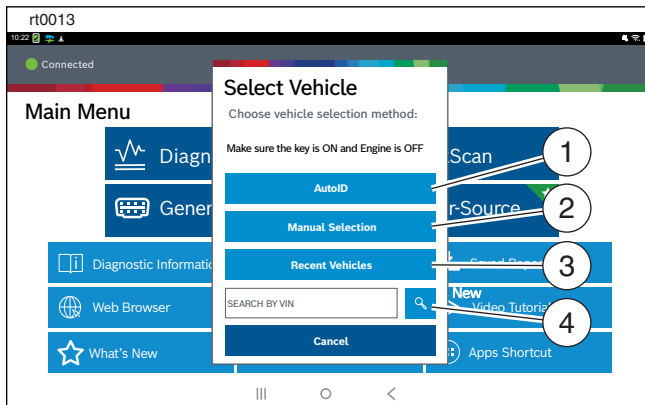

1. **Seleccione AutoID para comenzar a detectar automáticamente el vehículo.**
2. **Seleccione Manual Selection para introducir información manualmente.**
  - Año
  - Marca
  - Modelo
  - Motor
3. **Seleccione Recent Vehicles para seleccionar de una lista de vehículos seleccionados anteriormente.**
4. **Introduzca el número de identificación del vehículo (VIN) en el campo de búsqueda por VIN.**

## AutoID®

- Selecciona automáticamente el vehículo mediante OBD II modo 9.
- Identifica vehículos para configurar rápidamente año, marca, modelo y motor.
- Cobertura: AutoID puede ser una manera muy rápida y exacta para seleccionar un vehículo. AutoID recupera el número VIN de la computadora integrada del vehículo para los OEM que admiten esta función. Se usa la función Información del vehículo modo 9, que es uno de los 10 modos de la normativa OBD II. Como se ilustra a continuación, la compatibilidad del modo 9 con AutoID varía según el OEM y el año del modelo. Muy pocos OEM admiten modo 9 de VIN desde 1996 hasta 2000. Use la información que sigue para entender cuándo se hace un uso óptimo de AutoID. 2000 a 2004: es posible que algunos vehículos estadounidenses respondan al modo 9; de 2000 a 2004 solo se usó a criterio de los OEM.
  - 2005 a 2007: muchos vehículos estadounidenses responderán al modo 9; de 2000 a 2007 estuvo aconsejado por CARB, pero no era un requisito
  - 2008 a la actualidad: prácticamente todos los vehículos estadounidenses deben responder al modo 9; el modo 9 de OBDII no fue requisito de ARB hasta mediados de 2008.

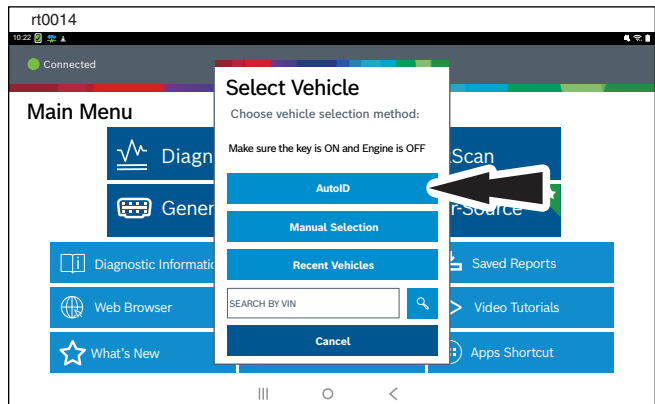

## Funciones de diagnóstico

Después de seleccionar un vehículo, el usuario podrá comenzar a usar funciones de diagnóstico en el vehículo.

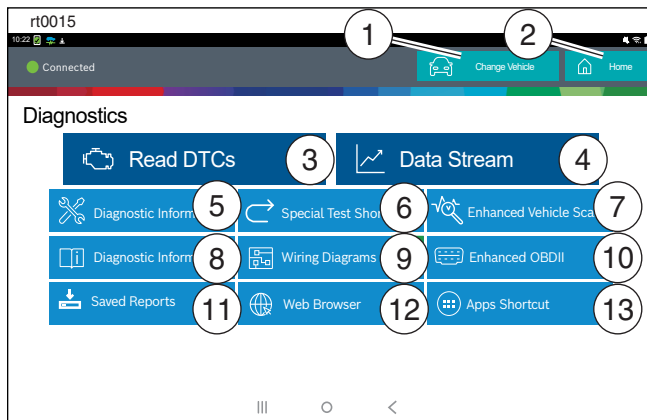

### 1. Botón Change Vehicle

Acceso directo a la pantalla de selección del vehículo

### 2. Botón Home

Acceso directo al Menú principal

### 3. Read DTCs

Acceso al menú para seleccionar opciones de lectura DTC (todos o controladores específicos).

### 4. Data Stream

La función de transmisión de datos muestra en vivo la transmisión de datos del sensor y el solenoide desde la ECU (unidad de control electrónico).

### 5. All Special Tests

Acceso a Menú de prueba especial.

### 6. Special Tests Shortcut

Acceso a pruebas de mantenimiento del vehículo para sistemas de vehículo específicos para proporcionar una recalibración o restablecimiento después del servicio de mantenimiento.

### 7. Enhanced Vehicle Scan

Acceso para escanear todos los controladores disponibles en el vehículo seleccionado para los modos 1 a 7.

### 8. Automated System Test

La función de prueba automática del sistema (AST) escaneará todos los controladores disponibles en el vehículo seleccionado para los modos 1 a 7.

### 9. Diagnostic Information

Proporciona información de diagnóstico, reparaciones y restablecimiento para el vehículo seleccionado.

### 10. Enhanced OBDII

Acceso a parámetros e información OBDII específicos del fabricante.

### 11. Saved Reports

Acceso a informes de escaneo de vehículos guardados grabaciones de transmisiones de datos.

### 12. Web Browser

Ubica informes de escaneo de vehículos guardados grabaciones de transmisiones de datos.

### 13. Apps Shortcut

Acceso a otras aplicaciones Android disponibles.

## Características

### Cable OBDII/DLC

Cable OBDII/DLC posee una luz LED para localizar el DLC del vehículo y voltímetro que muestra la tensión de la batería.

- El LED del extremo del cable OBDII se activa con un botón al costado del conector. Esta característica se provee para ayudar a los usuarios a encontrar el DLC de los vehículos.
- El indicador de batería del vehículo se activa cuando el cable OBDII se enchufa en el vehículo y muestra la tensión de la clavija 16 disponible en el DLC del vehículo. Si la lectura de tensión bajo 11,8 voltios activará la indicación “LO” y si la lectura es superior a 15,5 voltios, se activará la indicación “HI” para indicar que la batería o el sistema de carga requiere atención.

ss02659

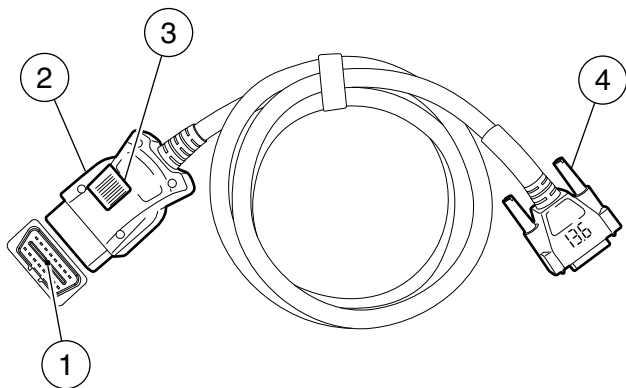

1. Lámpara LED
2. Interruptor de lámpara LED
3. Cubierta de batería
4. Conector de herramienta DLC con voltímetro

## Actualizaciones de software

Actualizaciones de software:

Periódicamente, habrá actualizaciones disponibles y se notificará al usuario mediante un mensaje en la pantalla. Para recibir actualizaciones automáticamente, conéctese a Wi-Fi y deje la herramienta de escaneo encendida durante la noche.

*Nota: La herramienta de escaneo descargará las actualizaciones automáticamente cuando esté conectada a Internet. Cuando se complete la descarga, se informará al usuario con una pantalla emergente. Para instalar una actualización, la herramienta de escaneo debe estar conectada al adaptador de electricidad de CA, tener más del 50 % de vida útil de la batería y no estar conectada al DLC de un vehículo.*

## AutoDetect®

La nueva interfaz de usuario utiliza “emblemas” gráficos para ilustrar cuando detecta información crítica. AutoDetect® detecta automáticamente soluciones específicas para el vehículo y alerta gráficamente al usuario sobre información de reparación en la herramienta o con base en la web. Para usar la característica Code To Fix®, presione el código de diagnóstico de problema para lanzar la pantalla de información del DTC y acceder a información exclusiva sobre arreglos y reparaciones con base en la experiencia para ese vehículo y ese DTC específicos.

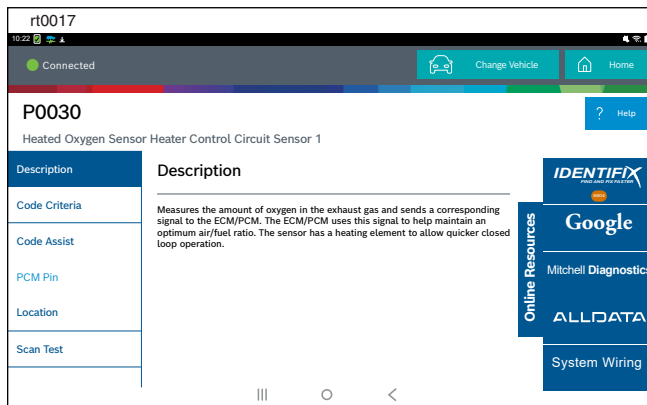
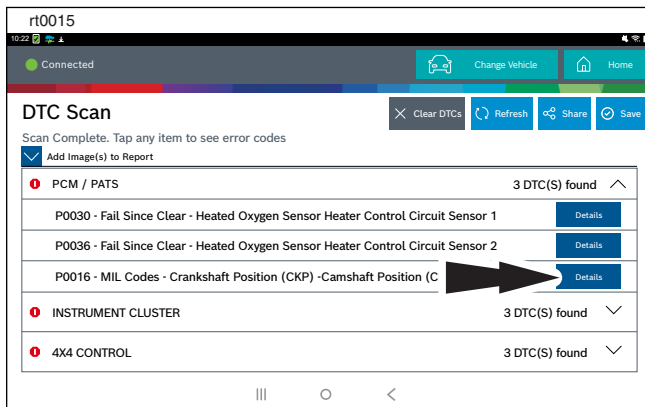

## Cómo apagar ADS 525X

- a. Presione y suelte el botón de encendido.

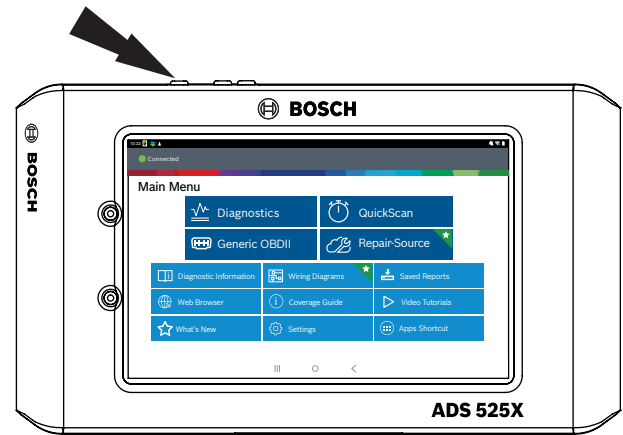

- b. Seleccione Power Off. Ahora, la pantalla se apagará.

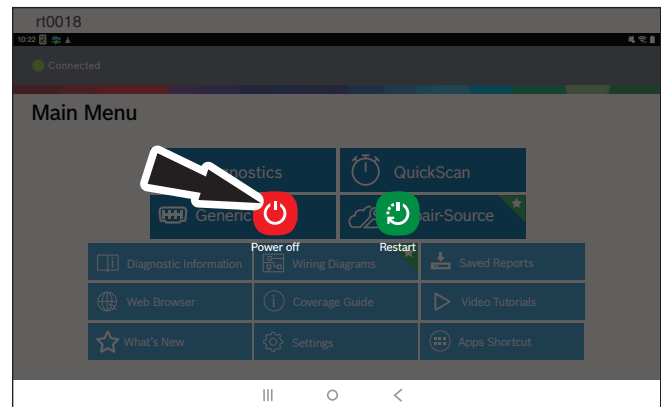

*Nota: Al cambiar vehículos, se recomienda volver a la pantalla de inicio antes de desconectar el VCI del vehículo para evitar errores de comunicación.*

**Soporte técnico de Bosch: (855) 267-2483**

Fax: 1-800-955-8329

[techsupport.diagnostics@us.bosch.com](mailto:techsupport.diagnostics@us.bosch.com)

Registre y guarde esta información importante:

N.º de pieza: \_\_\_\_\_

N.º de serie: \_\_\_\_\_

Fecha de compra: \_\_\_\_\_

**Bosch**

Automotive Service Solutions, Inc.

655 Eisenhower Drive  
Owatonna, MN 55060 EE.UU.  
Teléfono: 1-855-267-2483 Opción 1

**[www.boschdiagnostics.com](http://www.boschdiagnostics.com)**

1699502643 REV B